

babybrezza®

bottle washer **pro**®

Instrukcja

dotycząca konfiguracji, użytkowania
i czyszczenia

babybrezza®

U.S. Patent Nos. 9782803 & 20140150830

AKTYWUJ GWARANCJĘ

Zeskanuj kod QR



babybrezza.pl

Benefits:

Faster customer support,
extended customer service
hours & more



WAŻNE WSKAZÓWKI:

- Używaj do czyszczenia wyłącznie tabletek Baby Brezza Detergent. NIE UŻYWAJ detergentu do zmywarki domowej.
- Jeśli w domu jest twarda woda, po wyschnięciu na produktach może pozostać osad mineralny. Aby temu zapobiec, zalecamy stosowanie zmiękczacza wody lub wody destylowanej.
- Niewielka ilość pozostałej wody może czasami pozostać we wklęsłych obszarach produktów po suszeniu, podobnie jak w przypadku zmywarki. Wystarczy przechylić produkty, aby woda spłynęła do wewnątrz urządzenia.

DARMOWE
60 tabletek
detergentu Baby
Brezza w środku
(1 tabletkę na jedno użycie)

babybrezza.pl

© 2023 Baby Brezza Enterprises LLC

WAŻNE ŚRODKI BEZPIECZEŃSTWA

Podczas korzystania z urządzeń elektrycznych zawsze należy przestrzegać podstawowych środków ostrożności, w tym:

1. Dokładnie przeczytaj wszystkie instrukcje przed użyciem urządzenia do mycia butelek.
2. Upewnij się, że napięcie zasilania oznaczone na urządzeniu odpowiada napięciu sieci głównej.
3. Jeśli urządzenie, wtyczka lub przewód zasilający są widocznie uszkodzone, natychmiast odłącz urządzenie i nie używaj go.
4. Jeśli przewód zasilający jest uszkodzony, wymień go bezpośrednio u producenta, jego autoryzowanego przedstawiciela lub u odpowiednio wykwalifikowanej osoby, aby uniknąć zagrożenia.
5. Nie pozwalaj dzieciom dotykać ani używać urządzenia. Urządzenie nagrzewa się i para może powodować poważne oparzenia.
6. Nie przenoś urządzenia podczas pracy, ponieważ zawiera gorące płyny.
7. Nie dotykaj gorących powierzchni urządzenia.
8. Nie umieszczaj urządzenia na ani w pobliżu gorących powierzchni (w rozgrzanym piekarniku lub w pobliżu grzejnika gazowego lub elektrycznego).
9. Odłącz urządzenie od źródła zasilania przed czyszczeniem lub przechowywaniem.
10. Nie zanurzaj przewodu zasilającego, wtyczki ani bazy urządzenia w wodzie lub jakimkolwiek innym płynie.
11. Urządzenie nie zawiera żadnych części, które mogą być wymienione samodzielnie przez użytkownika.
Nie demontuj samodzielnie elementów urządzenia.
12. Urządzenie to jest przeznaczone tylko do użytku wewnątrz domu. Nie używaj na zewnątrz.
13. Urządzenie nie jest przeznaczone do użytku przez osoby (w tym dzieci) o ograniczonych zdolnościach fizycznych, sensorycznych lub umysłowych lub o braku doświadczenia i wiedzy, chyba że są one nadzorowane lub mają instrukcje dotyczące użytkowania urządzenia od osoby odpowiedzialnej za ich bezpieczeństwo.
14. To urządzenie może być używane przez dzieci w wieku od 8 lat wzwyż, jeśli są one nadzorowane lub zostały poinstruowane w zakresie bezpiecznego korzystania z urządzenia i rozumieją związane z tym zagrożenia. Czyszczenie i konserwacja nie mogą być wykonywane przez dzieci, chyba że mają one co najmniej 8 lat i są nadzorowane. Urządzenie i jego przewód należy przechowywać w miejscu niedostępnym dla dzieci w wieku poniżej 8 lat.
15. Urządzenie i jego przewód należy przechowywać w miejscu niedostępnym dla dzieci.
16. a) Do urządzenia dołączony jest krótki przewód zasilający, aby zmniejszyć ryzyko zaplątania lub potknięcia się o dłuższy przewód.
b) Można stosować przedłużacz, zachowując ostrożność podczas jego używania.
c) Jeśli używany jest przedłużacz: Oznaczenie mocy elektrycznej przedłużacza powinno być co najmniej takie samo, jak mocy elektrycznej urządzenia; Dłuższy przewód należy ułożyć w sposób, który nie spowoduje zagrożenia (szczególnie dla dzieci).
17. Dzieci powinny być nadzorowane, aby upewnić się, że nie bawią się urządzeniem.
18. Nie używaj do celów grzewczych.
19. Zawsze używaj na płaskiej powierzchni odpornej na wysokie temperatury.
20. Zawsze trzymaj urządzenie i jego wtyczkę poza zasięgiem małych dzieci.
21. Aby odłączyć przewód zasilający, najpierw wyłącz urządzenie, a następnie wyjmij wtyczkę z gniazdka.
22. Urządzenie zawsze odłączaj od gniazdka elektrycznego, gdy nie jest używane. Pozwól urządzeniu ostygnąć przed założeniem lub zdejmowaniem jakichkolwiek części.
23. Nie używaj urządzenia, które ma uszkodzony przewód lub wtyczkę lub gdy urządzenie nie działa poprawnie lub zostało uszkodzone w jakikolwiek sposób. Zwróć urządzenie do najbliższego autoryzowanego serwisu w celu sprawdzenia lub naprawy.
24. Producent urządzenia nie zaleca korzystania z akcesoriów dodatkowych, ponieważ może to spowodować obrażenia.
25. Urządzenie jest przeznaczone do użytku w domach mieszkalnych, hotelach i innych podobnych obiektach oraz biurach / pokojach socjalnych.
26. Nie otwieraj urządzenia podczas pracy, ponieważ produkt zawiera wrzącą wodę. Uważaj na parę wydobywającą się z otworów wentylacyjnych w pokrywie.
27. Upewnij się, że urządzenie ostygło przed ponownym użyciem. Zaleca się odczekanie min. 30 min pomiędzy kolejnymi cyklami pracy urządzenia.
28. Uwolnienie pary z urządzenia może powodować oparzenia. Zawsze pozwól urządzeniu ostygnąć 5 min po skończonym cyklu pracy przed podniesieniem pokrywy.
29. TRZYMAJ POZA ZASIĘGIEM DZIECI.
30. Aby zapewnić ciągłą ochronę przed ryzykiem porażenia prądem, podłączaj do właściwie uziemionych gniazdek zasilających.
31. UWAGA: Ryzyko porażenia prądem, odłącz zasilanie przed wykonaniem działań naprawczych.
32. Wszelkie naprawy powinny być wykonane przez autoryzowanego przedstawiciela serwisu. Urządzenie nie zawiera żadnych części, które mogą być wymienione samodzielnie przez użytkownika.

ZACHOWAJ TĘ INSTRUKCJĘ

DANE TECHNICZNE

Model: BRZ0103

MOC GRZAŁKI: 800W, MOC SUSZARKI: 180W

NAPIĘCIE ZASILANIA: 220-240V ~ 50-60Hz

Części Bottle Washer Pro®

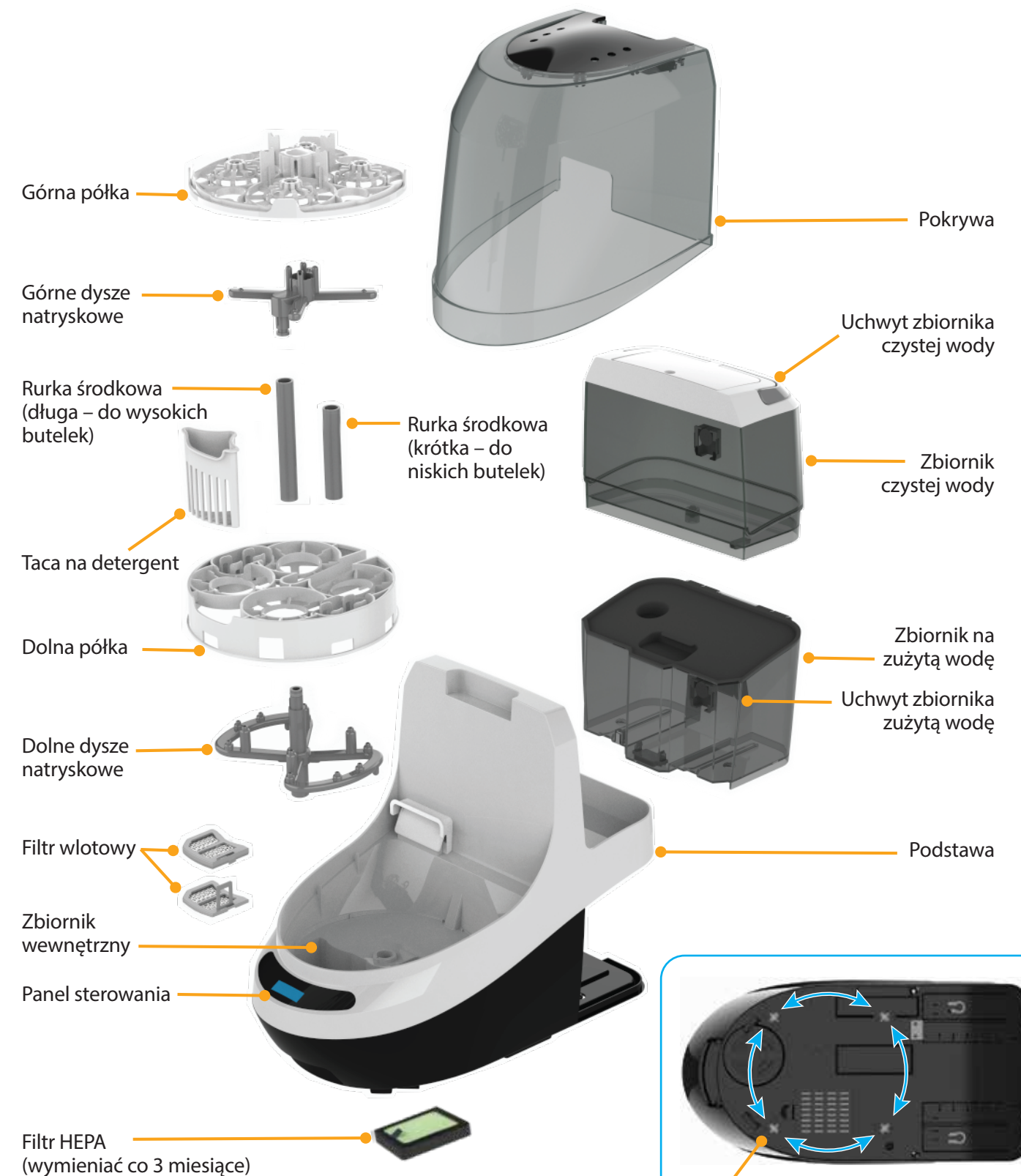

Sprawdź babybrezza.pl w celu zakupu filtrów i części zapasowych.

Kabel zasilający (nie pokazany)

Panel sterowania

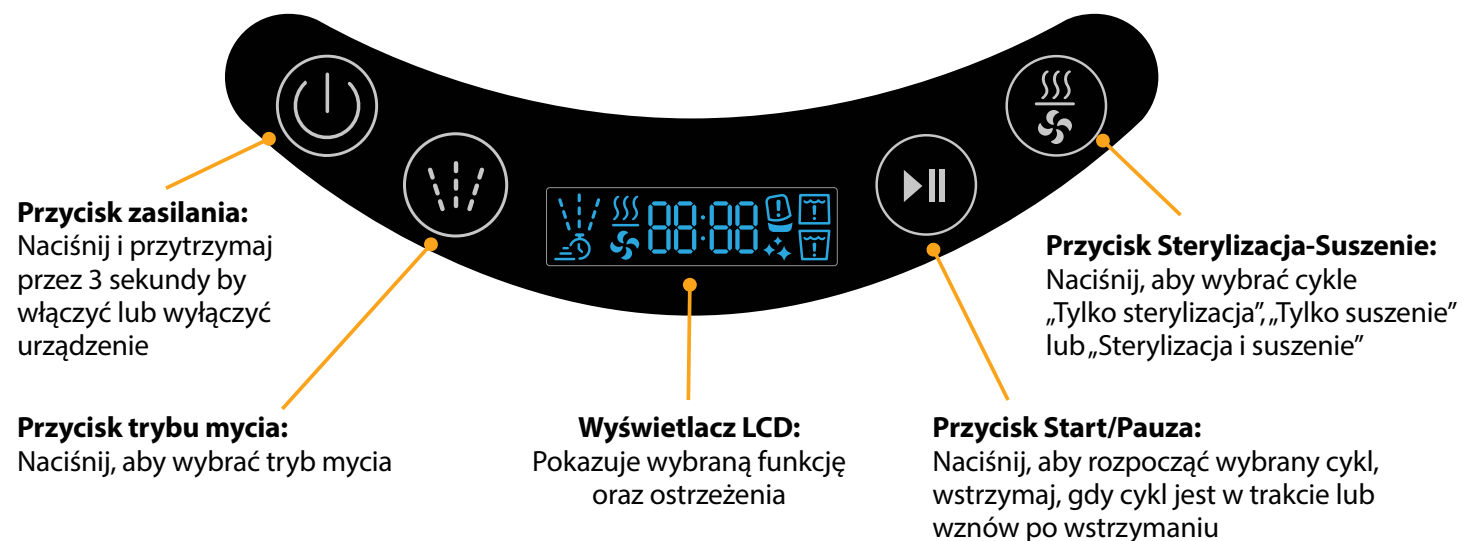

Ikony na wyświetlaczu LCD

Tryby mycia



Mycie i suszenie

Jeden cykl mycia trwający 10 minut, trzy cykle płukania trwające po 3 minuty każdy oraz jeden cykl suszenia trwający 60 minut.



Mycie, sterylizacja, suszenie

Jeden cykl mycia trwający 10 minut, trzy cykle płukania trwające po 3 minuty każdy, jeden cykl sterylizacji trwający 9 minut oraz jeden cykl suszenia trwający 60 minut.



Tylko mycie

Jeden cykl mycia trwający 10 minut i trzy cykle płukania trwające po 3 minuty każdy.

Ostrzeżenia



Ostrzeżenie o pokrywie

Włącza się, jeśli przycisk startu zostanie naciśnięty bez pokrywy, jeśli pokrywa zostanie otwarta podczas pracy lub jeśli pokrywa nie jest całkowicie zamknięta.



Niski poziom wody w zbiorniku czystej wody

Włącza się, jeśli woda nie jest napełniona do linii "FILL" w momencie naciśnięcia przycisku start.



Woda w zbiorniku na zużytą wodę

Włącza się, jeśli w zbiorniku na zużytą wodę jest woda lub gdy zbiornik ten jest pełny w momencie naciśnięcia przycisku start.



Zbiornik na zużytą wodę nie jest zamontowany

Włącza się, jeśli zbiornik na zużytą wodę nie znajduje się na podstawie lub nie został poprawnie zamontowany w momencie naciśnięcia przycisku start.



Zbiornik na czystą wodę nie jest zamontowany

Włącza się, jeśli zbiornik na czystą wodę nie znajduje się na podstawie lub nie został poprawnie zamontowany w momencie naciśnięcia przycisku start.



Przypomnienie o odkamienianiu

Włącza się po 20 użyciach, aby przypomnieć o konieczności usunięcia kamienia z płyty grzewczej. Postępuj zgodnie z instrukcjami dotyczącymi odkamieniania na stronie 8. Naciśnij i przytrzymaj przycisk "trybu mycia" przez 5 sekund, aby skasować przypomnienie o odkamienieniu.

Konfiguracja Bottle Washer Pro®



Upewnij się, że filtr wlotowy jest umieszczony na dnie zbiornika wewnętrznego.



Wyrównaj rurkę środkową z dolnymi dyszami natryskowymi oraz otworem w podstawie.

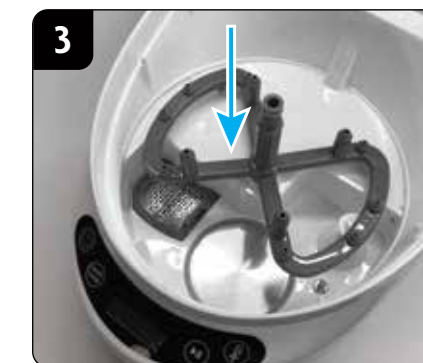

Włóż dolne dysze natryskowe na sam dół podstawy.



Umieść dolną półkę w podstawie montując ją na dolne dysze natryskowe.



Umieść rurkę środkową na dolnych dyszach natryskowych. Krótka przeznaczona jest do niskich butelek, a długa do wysokich butelek.



Wyrównaj krawędź górnych dysz natryskowych z rurką środkową i wciśnij aż do oporu.



Umieść górną półkę na górnych dyszach natryskowych tak, by jej płaski rant skierowany był do tyłu urządzenia.

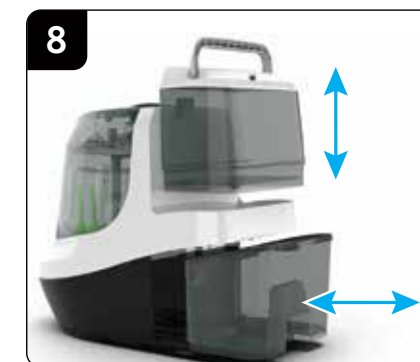

Zarówno zbiornik na czystą, jak i zużytą wodę można podnieść za uchwyt. Urządzenie można łatwo obracać za pomocą kółek wbudowanych w jego korpus.

Teraz możesz już korzystać z Bottle Washer Pro®!
Zobacz kolejne strony dotyczące konfiguracji i użytkowania urządzenia.

Odwiedź babybrezza.pl aby obejrzeć filmy instruktażowe dotyczące konfiguracji oraz uzyskać więcej porad.

Konfiguracja programów mycia, sterylizacji i suszenia Bottle Washer Pro®



1 Napełnij zbiornik czystej wody do linii „FILL”. Możesz pozostawić zbiornik na podstawie urządzenia i napełnić go dzbankiem.

lub



Możesz także zdjąć zbiornik z podstawy urządzenia i napełnić go przy zlewie.



WAŻNE Upewnij się, że woda jest napełniona do linii „FILL” przy górnej krawędzi zbiornika.



2 Upewnij się, że zbiornik na zużytą wodę jest pusty i odpowiednio zamocowany w podstawie urządzenia.



3 Zdejmij pokrywę, chwytając za uchwyt i podnosząc ją w górę.

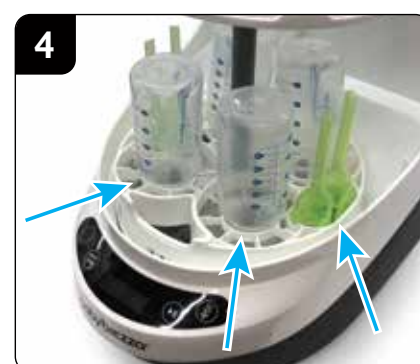

4 Umieść do 4 butelek do góry dnem na dolnej półce. Pozostałe akcesoria do butelek możesz umieścić nad bocznymi dyszami, jak pokazano powyżej.

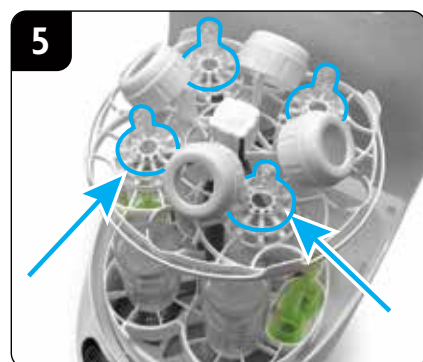

5 Umieść smoczki i pozostałe akcesoria na górnej półce, centralnie nad dyszami.



Uwaga: Niektóre części butelek nie są zalecane do użytku w Bottle Washer Pro® i powinny być dokładnie myte ręcznie przy użyciu szczotek dostarczonych przez producenta butelek.



Uwaga: Duże/szerokie uszczelki i nakrętki mogą nie mieścić się razem z butelkami i smoczkami, dlatego powinny być myte oddzielnie.

WAŻNE: Dla uzyskania najlepszych rezultatów, przed umieszczeniem butelek i akcesoriów w Bottle Washer Pro®, prosimy dokładnie opłukać mleko lub inne płyny.

Dodawanie detergentu i rozpoczęcie cyklu mycia



1 Umieść 1 tabletkę Detergentu Baby Brezza w tacce na detergent. Nic się nie stanie, jeśli spadnie z tacki do wnętrza zbiornika.



WAŻNE: Nie używaj detergentów ani kapsułek przeznaczonych do zmywarek domowych. Używaj wyłącznie Detergentu Baby Brezza w postaci tabletek.



2 Ostrożnie umieść pokrywę na podstawie urządzenia i upewnij się, że jest całkowicie zamknięta.

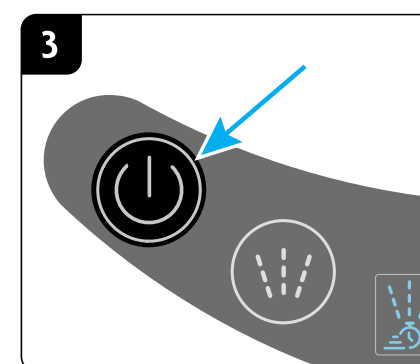

3 Naciśnij i przytrzymaj przycisk zasilania przez 3 sekundy, aby włączyć Bottle Washer Pro®.

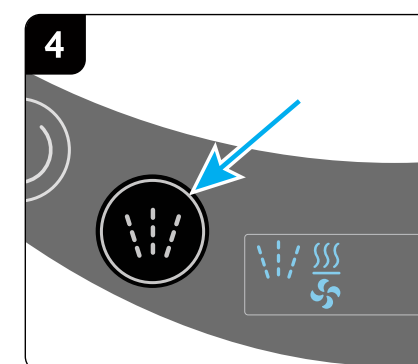

4 Naciśnij przycisk "tryb mycia", aby wybrać cykl mycia. Szczegóły znajdziesz na stronie 3.

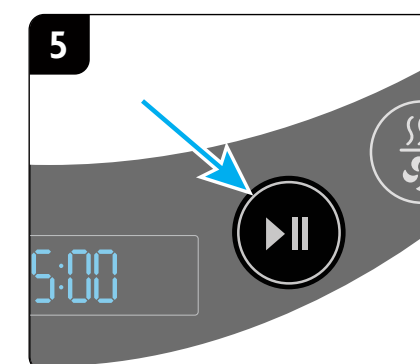

5 Naciśnij przycisk "Start/Pauza", aby uruchomić Bottle Washer Pro®.

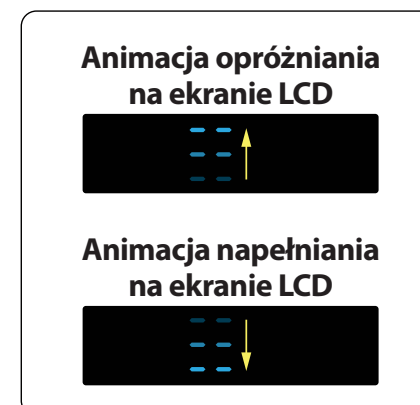

Urządzenie rozpocznie pracę od opróżnienia zbiornika wewnętrznego w celu zapewnienia czystej wody, następnie rozpocznie napełnianie zbiornika wewnętrznego i podgrzewanie wody.



Na ekranie LCD pojawi się ikona dla każdego cyklu oraz informacja o czasie potrzebnym do jego zakończenia. Po zakończeniu ostatniego cyklu, Bottle Washer Pro® wyłączy się automatycznie.

Wstrzymywanie pracy urządzenia: Możesz wstrzymać urządzenie w dowolnym momencie, naciskając przycisk „Start/Pauza”. **Bądź ostrożny/a, pokrywa może być gorąca, a para może wydobywać się z niej po jej podniesieniu.** Jeśli urządzenie nie zostanie ponownie uruchomione w ciągu 20 minut wyłączy się samoistnie. Możesz ponownie uruchomić urządzenie, naciskając ponownie przycisk „Start/Pauza” - **zalecamy ponowne uruchomienie urządzenia, aby zakończyć cykl i opróżnić zbiornik.**

Uruchomienie cyklu sterylizacji i suszenia – bez mycia

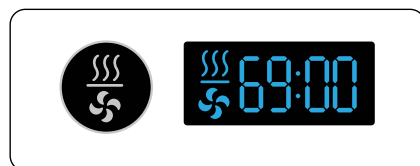

Sterylizacja i suszenie: Naciśnij przycisk Sterylizacja-Suszenie 1 raz, a następnie naciśnij przycisk Start/Pauza, aby rozpocząć.

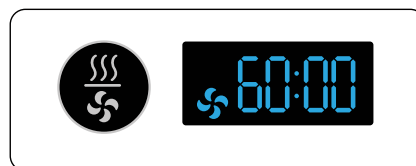

Tylko suszenie: Naciśnij przycisk Sterylizacja-Suszenie 2 razy, a następnie naciśnij przycisk Start/Pauza, aby rozpocząć.

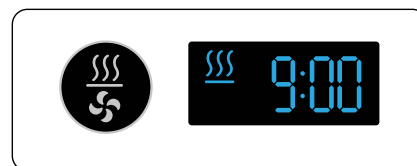

Tylko sterylizacja: Naciśnij przycisk Sterylizacja-Suszenie 3 razy, a następnie naciśnij przycisk Start/Pauza, aby rozpocząć.

Bottle Washer Pro® wyłączy się automatycznie po zakończeniu cykli Sterylizacji i Suszenia.



Bottle Washer Pro® używa GORĄCEJ WODY, PARY I GORĄCEGO POWIETRZA do mycia, sterylizacji i suszenia butelek oraz akcesoriów. Zalecamy OSTROŻNOŚĆ podczas wyjmowania butelek i akcesoriów po myciu, sterylizacji i/lub suszeniu.

Opróżnij zbiornik na zużytą wodę po zakończeniu cyklu mycia/suszenia



Woda w zbiorniku na zużytą wodę będzie GORĄCA. Zawsze pozostaw zbiornik i jego zawartość przed opróżnieniem.



Korzystaj z uchwytu z tyłu zbiornika na zużytą wodę i ostrożnie wyjmij go, przesuwając go do tyłu.

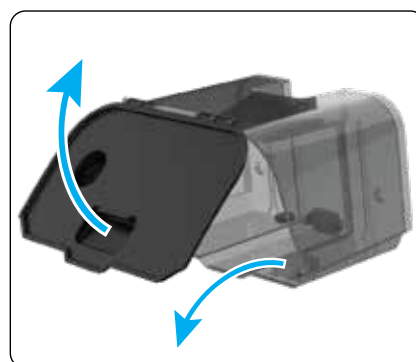

Delikatnie podnieś pokrywę i ostrożnie wylej zużytą wodę do zlewu.



Opłucz i wysusz zbiornik na zużytą wodę. Następnie ponownie zamontuj go w podstawie urządzenia Bottle Washer Pro®.

Czyszczenie Bottle Washer Pro®

- Zawsze odłącz Bottle Washer Pro® od prądu przed czyszczeniem.
- Nie zanurzaj podstawy ani przewodu zasilającego w wodzie lub innych płynach.
- Nie czyść podstawy pod bieżącą wodą.
- Użyj miękkiej, wilgotnej szmatki do czyszczenia podstawy i panelu sterowania.
- Nigdy nie używaj rozpuszczalników, środków czyszczących ani zmywaków kuchennych do czyszczenia plastikowych części urządzenia, ponieważ mogą uszkodzić urządzenie i powierzchnię podstawy.
- Górną pokrywę, dolną półkę i górną półkę można czyścić w ciepłej wodzie z mydłem.
- Aby oczyścić filtr wlotowy, podnieś go za uchwyt i wytrzyj wszelkie pozostałości z siatki.
- Jeśli dysze natryskowe zostaną zablokowane, zdemonstuj górne i dolne dysze oraz rurkę środkową, przetrnij otwory dysz natryskowych wykałaczką lub małą szczoteczką i spłucz ciepłą wodą z mydłem.
- NIGDY NIE WKŁADAJ CZĘŚCI DO ZMYWARKI, KUCHENKI MIKROFALOWEJ ANI STERYLIZATORA.

Jeśli woda jest twarda

Jeśli w Twojej sieci wodociągowej jest twarda woda, po wyschnięciu na produktach może pozostać osad mineralny ze względu na wysoką zawartość minerałów. Aby temu zapobiec, zalecamy stosowanie zmiękczacza wody lub wody destylowanej.

Odkamienianie Bottle Washer



Przypomnienie o odkamienianiu włączy się po 20 myciach, aby przypomnieć Ci o konieczności odkamienienia płyty grzewczej. Naciśnij i przytrzymaj przycisk "Wash Mode" przez 5 sekund, aby wyłączyć przypomnienie o odkamienianiu.

UWAGA: W przypadku twardej wody konieczne może być częstsze usuwanie kamienia.

Instrukcje odkamieniania:

- Aby usunąć kamień i osad mineralny z płyty grzewczej, wlej 2 butelki odkamieniacza Baby Brezza lub mieszankę 1 szklanki białego octu i 1 szklanki wody do zbiornika wewnętrznego. Pozostaw mieszankę na noc.
- Napełnij zbiornik czystą wodą wodą destylowaną do linii "FILL" i uruchom jeden cykl "Wash Only", aby przepłukać system, następnie wylej zużytą wodę.
- Płytę grzewczą ze stali nierdzewnej można delikatnie wyszorować zmywakiem, aby usunąć osady z kamienia mineralnego.

Wymiana filtra HEPA - zalecana co 3 miesiące

- Najpierw obróć urządzenie na bok, aby uzyskać dostęp do filtra HEPA, który znajduje się na spodzie Bottle Washer Pro®. UWAGA: resztki wody mogą wylewać się ze zbiornika wewnętrznego.
- Zdejmij pokrywę filtra, naciskając zaczep pokrywy filtra i podnosząc ją.
- Wyjmij filtr HEPA, pociągając kłapkę filtra i wyrzuć zużyty filtr.
- Zainstaluj nowy filtr HEPA z wypustką skierowaną do góry.
- Załóż pokrywę filtra, wkładając wypustki i zatrzaskując zatrzask.

Filtry HEPA można nabyć na stronie babybrezza.pl

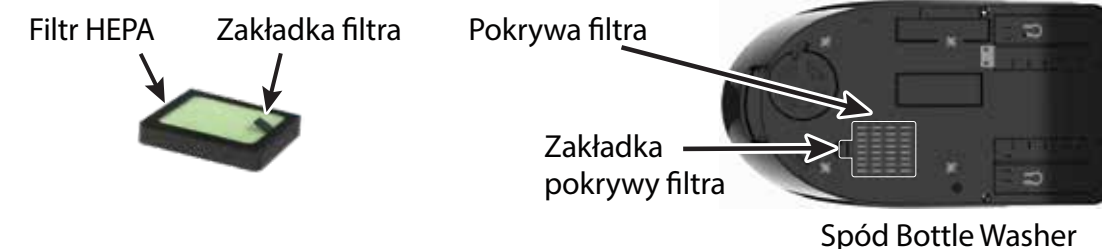







Wskazówki dotyczące użytkowania

- Zawsze ładuj smoczki skierowane do góry, aby woda nie zbierała się w środku.
- Umieszczając butelki lub akcesoria w urządzeniu, upewnij się, że woda może spłynąć z przedmiotów i nie zbierze się we wgłębieniach produktu. Przykład: nie umieszczaj butelek/kubków otworem do góry, ponieważ wypełnią się wodą.
- Niektóre butelki mają wklęsłe podstawy, a niektóre smoczki mają zewnętrzne kołnierze, które mogą zbierać wodę. Niewielka ilość wody na dnie jest zjawiskiem normalnym, nawet po wysuszeniu. Wystarczy przechylić produkt przed wyjęciem, aby woda spłynęła do wnętrza urządzenia.
- Zawsze używaj tabletek z detergentem Baby Brezza - patrz strona 6 i odwiedź stronę babybrezza.pl, aby uzyskać więcej informacji.
- **NIE UŻYWAJ żadnych detergentów w płynie, proszku lub kapsułkach do zmywarek. Detergenty te nie są odpowiednie dla Bottle Washer Pro i będą wytwarzać zbyt dużo piany oraz pozostawiać resztki detergentu na akcesoriach znajdujących się wewnątrz.**
- Jeśli konieczne jest spuszczenie całej wody ze zbiornika wewnętrznego, należy nacisnąć i przytrzymać przez 3 sekundy przyciski "Wash Mode" (Tryb mycia) i "Sterilize/Dry" (Sterylizacja/Suszenie), a pompa spustowa wypompuje wodę ze zbiornika wewnętrznego do zbiornika na zużytą wodę.















Aby uzyskać więcej pomocnych wskazówek dotyczących konfiguracji, użytkowania i pielęgnacji, zeskanuj ten kod QR lub odwiedź stronę babybrezza.pl



Rozwiązywanie problemów

Stan	Możliwa przyczyna	Rozwiązanie
Bottle Washer nie uruchamia się	Urządzenie nie jest podłączone do prądu.	Upewnij się, że wtyczka jest odpowiednio włożona do gniazdka zasilania.
	Urządzenie nie jest włączone.	Wciśnij przycisk zasilania na panelu sterowania przez 3 sekundy.
	Niewystarczająca ilość wody w zbiorniku na czystą wodę.	Uzupełnij wodę w zbiorniku do poziomu linii „FILL”.
Osad mineralny lub przebarwienia na płycie grzewczej	Używanie wody bogatej w minerały przez dłuższy czas.	Po każdym użyciu wyczyść płytę grzewczą i używaj wody destylowanej.
	Butelki nie zostały opłukane przed umieszczeniem ich w Bottle Washer, co powoduje przypalenie pozostałości mleka na płycie grzewczej.	Opłucz wszystkie butelki i akcesoria przed umieszczeniem ich w Bottle Washer Pro®.
	Zbiornik na czystą wodę nie jest poprawnie zamontowany na podstawie.	Upewnij się, że zbiornik na czystą wodę jest poprawnie zamontowany.
	Zbiornik na zużytą wodę nie jest poprawnie zamontowany na podstawie.	Upewnij się, że zbiornik na zużytą wodę jest poprawnie zamontowany.
	Zbiornik na czystą wodę jest niewystarczająco napełniony lub pusty.	Uzupełnij zbiornik na czystą wodę do poziomu linii „FILL”.
	Zbiornik na zużytą wodę jest pełny lub zawiera zbyt dużo wody.	Opróżnij zbiornik na zużytą wodę.
	Pokrywa urządzenia nie jest całkowicie zamknięta lub nie jest poprawnie zamontowana.	Upewnij się, że pokrywa zamontowana jest prawidłowo.
	Konieczne jest przeprowadzenie procesu usuwania kamienia.	Postępuj zgodnie z instrukcjami na stronie 8, aby usunąć osadzający się kamień na płycie grzewczej. Naciśnij i przytrzymaj przycisk „tryb mycia” przez 5 sekund, aby wyłączyć przypomnienie o usuwaniu kamienia.
Dysze natryskowe mają niskie ciśnienie	Dysze mogły zostać zablokowane przez przedmioty znajdujące się w komorze urządzenia.	Upewnij się, że wszystkie butelki i akcesoria są umieszczone odpowiednio na dyszach i nie blokują przepływu wody. Upewnij się, że dolna i górna półka są zamontowane prawidłowo.
	Otwory dysz natryskowych są zablokowane przez zanieczyszczenia.	Wyczyść otwory dysz za pomocą małej szczoteczki lub wykałaczki. Zobacz szczegóły dotyczące czyszczenia na stronie 8.
	Mocowanie dyszy natryskowej nie jest poprawnie zamontowane.	Upewnij się, że wszystkie elementy zostały zamontowane w sposób prawidłowy.
	Mocowanie dyszy natryskowej jest uszkodzone lub pęknięte.	Sprawdź ramiona dysz natryskowych pod kątem uszkodzeń i skontaktuj się z Działem Obsługi Klienta Baby Brezza w celu uzyskania części zamiennych.

Rozwiązywanie problemów - kontynuacja

Stan	Możliwa przyczyna	Rozwiązanie
Butelki i/lub inne akcesoria na górnej półce nie są suche.	Smoczki lub inne akcesoria umieszczone odwrotnie na górnej półce zbierają nadmiar wody. Wklęsłości na spodach niektórych rodzajów butelek i smoczków zbierają nadmiar wody.	Zawsze umieszczaj smoczki i inne akcesoria w odpowiedniej pozycji, aby uniknąć zbierania lub gromadzenia wody. W przypadku butelek i smoczków o głębokich wklęsłościach może być konieczne dodatkowe suszenie.
Zbyt dużo piany w komorze mycia lub osad na butelkach i innych akcesoriach.	Użyty został niewłaściwy rodzaj detergentu.	Używaj wyłącznie tabletek Baby Brezza Detergent. NIGDY NIE UŻYWAJ żadnego rodzaju detergentu do zmywarki domowej. NIGDY NIE UŻYWAJ płynnego detergentu do mycia naczyń.
	Użyto zbyt dużo detergentu.	Używaj tylko 1 tabletki Baby Brezza Detergent na cykl mycia.
	Woda skończyła się podczas cyklu sterylizacji.	Dodaj wodę do linii „FILL” i ponownie uruchom cykl sterylizacji.
<p>Kody błędów - Jeśli którykolwiek z poniższych kodów pojawi się na ekranie LCD, skontaktuj się z Działem Obsługi Klienta Baby Brezza.</p> <p>       </p> <p>     </p>		

Jeśli nie możesz rozwiązać problemów za pomocą powyższego wykazu rozwiązań, odwiedź babybrezza.pl w celu znalezienia lokalnego przedstawiciela obsługi klienta.